

LRzut fundamentu 1:20

rzut
wymiary w [mm]

kostka brukowa grub. 6 cm na
zaprawie cem. /lub zabetonowac/

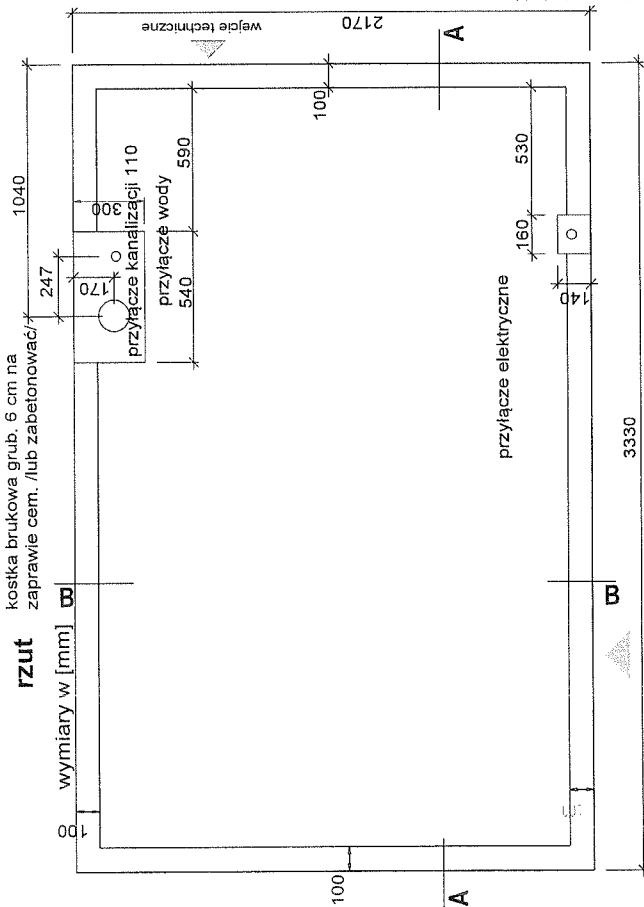

styroplan 5 cm z dodatkiem
środków hydrofobowych

styroplan 4 cm z dodatkiem
środków hydrofobowych

zaprawie cem. /lub zabetonowac/
kostka brukowa grub. 6 cm na

przekrój B-B

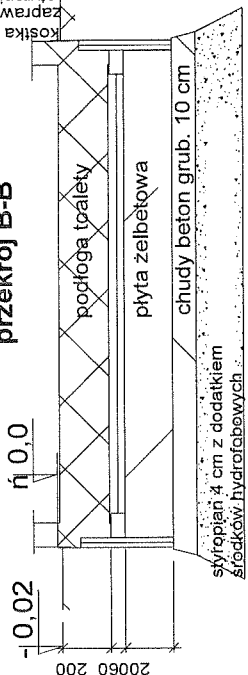

styroplan 5 cm z dodatkiem
środków hydrofobowych

styroplan 4 cm z dodatkiem
środków hydrofobowych

zaprawie cem. /lub zabetonowac/ I'D: = 0.7

Beton C 20/25 (B 25)

Stal RB500W (A-IIIN)

Otulina 30 mm

UWAGA:

- Wykonać izolację przeciwwilgociową płyty z elbetowej - materiał dopuszczony do kontaktu ze styropianem (np. dysperbit).
- Na chudym betonie ułożyć warstwę papy na sucho.
- W przypadku natrafienia na grunty nienosne należy wykonać wymianę gruntu na głębokość min. 50 cm na podsypkę piaskową o stopniu zagęszczenia I'D: = 0.7

 Z.U.T. Pracownia Projektowa ul. Jagiello 5/28 88-100 I. N O W O C I A W				Zlecenie	
Zamawiający: URZĄD MIASTA INOWROCIAWA				48/17	
Projektował	Imię i nazwisko	Nr uprawnień	Data	Podpis	Tomiszczyl
Opracował	W. Matuszak	RPPIV-7342-43/97	6.5.17		Skala
Adaptacja	E. WOJCIECHOWSKA	GP-KZ-721/01/00/00			Format
Obiekt: PALETA PUBLICZNA ul. Krzywoustego W INOWROCIAWU	Branża: Budowlana				Revizja
Temat: Rzut Fundamentu				Należy do:	
				Nr. rys.: B1 adap.	

LPrzekrój A-AI 1:20

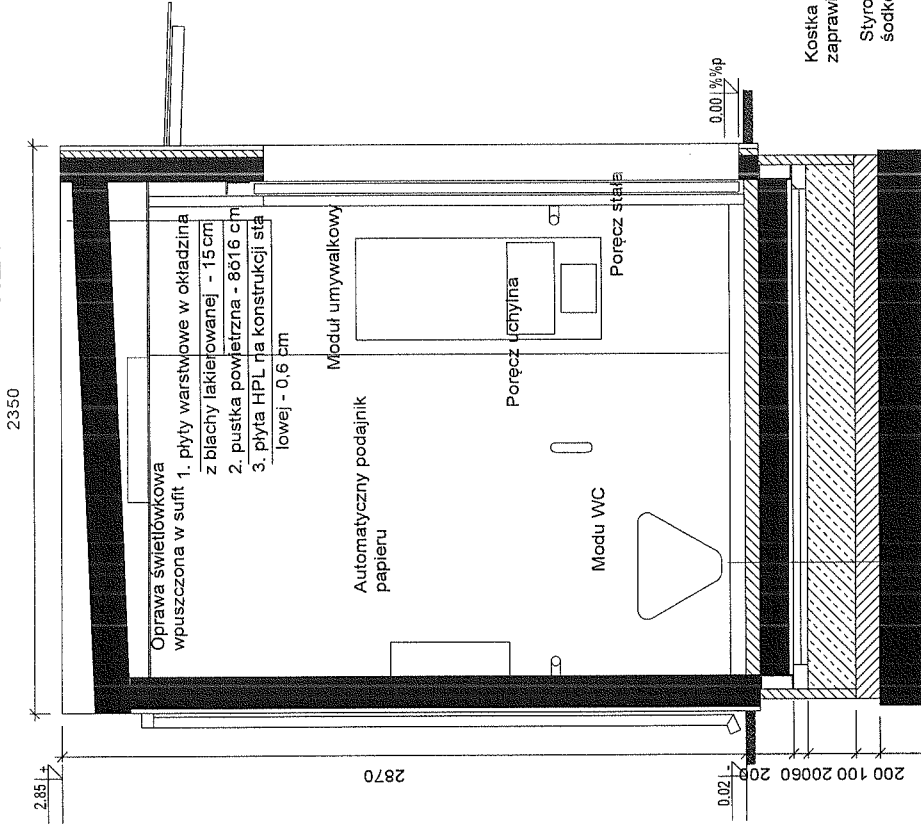

Kosika brukowa gr. 6 cm na
zaprawie cem. (lub zabetonowat)
Styropian z dodatkami
sodkow hydrofobowych 5 cm

1. wykładzina PCV tyłowana - 0,4 cm
2. wylewka betonowa - 8 cm
3. folia izolacyjna 0,3 mm
4. płyty styropianowe - 10 cm
5. blacha ocynkowana trapezowa, pustka powietrzna - 2 cm
6. styropian z dodatkami rod k'w hydrofobowych 5 cm
7. pyta fundamentowa Ielbet owa 20 cm
8. papa asfaltowa 1 X na sucho
9. podole z chudego betonu 10 cm
10. podsypka piaskowa 20 cm

 Z.U.T. Pracownia Projektowa 88-1001 O W R O C L A W ul. Jagielly 5128				Zlecenie 48/17	
Zamawiający: URZĄD MIASTA INOWROCIAWIA					
Projektował	Imię i nazwisko	Nr uprawnień	Data	Podpis	Tomiszczy
Opracował	W. Matuszak	RGPI-V-7442-43/07	8.5.17		Skala
Adaptacja	M.P./M.Z. E. WOJCIECHOWSKA	GP-KZ-7210/189/90			Format A3
Obiekt: TOALETA PUBLICZNA ul. KRZYWOSTĘGO	Należy do:				
Branża: BUDOWLANA					
Temat: PRZEKRÓJ A-A					
Nr rys.: B3 adap.					



Zamawiający: URZĄD MIASTA INOWROCIAWIA

	Imię i nazwisko	Nr uprawnień	Data	Podpis	Tom/zeszyt	A/1e
Projektował					Skala	
Opracował	W. Matuszak	RGPI-V-7342-43/97	6.5.17		Format	A3
Adaptacja	Wzrost E. WOJCIECHOWSKA	GP-KZ-7210/189/90			Revizja	0

Obiekt: TOALETA PUBLICZNA ul. Krzywoustego
Branża: **budowlana**

Należy do:

Temat: **RZUT PRZYZIEMIA**

Nr. rys.: **B4 adap.**

LRzut

1:20

1. płytki granitowe na kleju - 1 cm
2. siatka wtopiona w klej - 1 cm
3. styropian XPS styrodur - 2 cm
4. klej poliuretanowy - 1 cm
5. płyty warstwowe w okładzinach

AN

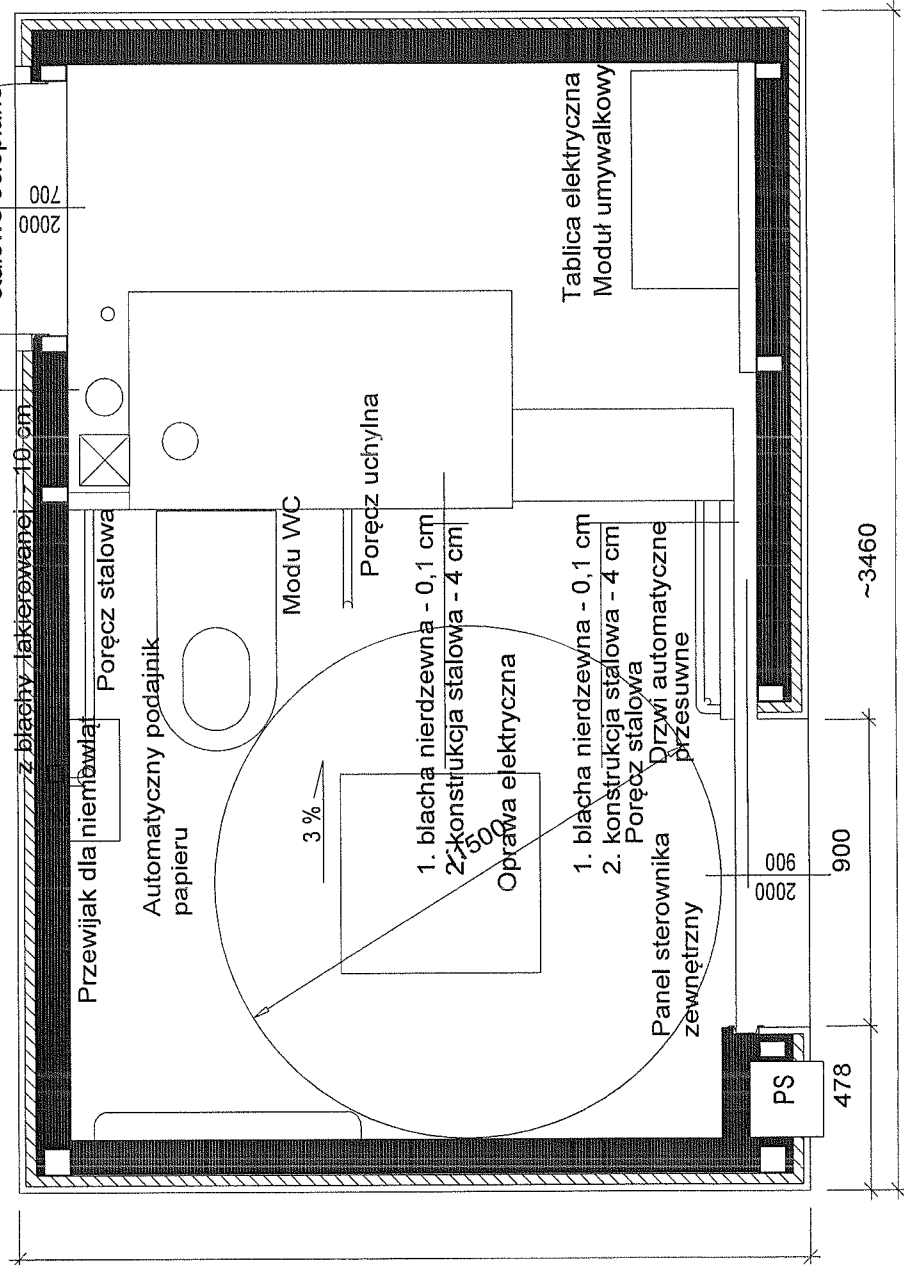

~2350

A

LElewacja frontowa
1:30

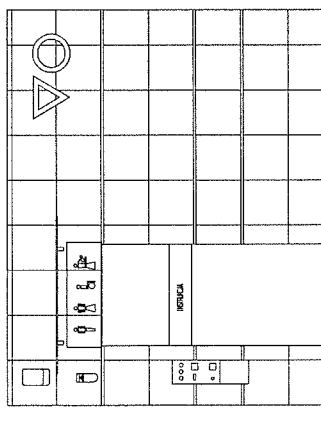

LElewacja boczna lewa
1:30

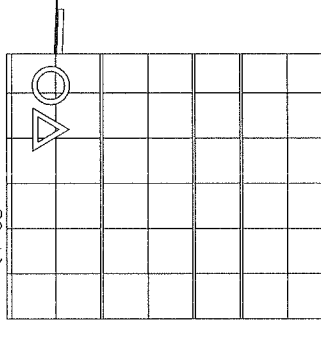

LElewacja boczna prawa
1:30

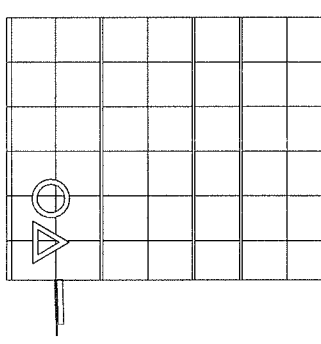

LElewacja tylna
1:30

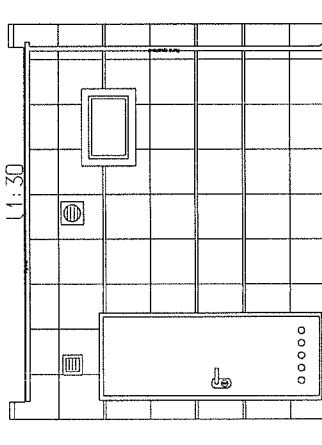

 Z.U.T. Pracownia Projektowa ul. Jagiellońska 6/28 68-100 INOWROCŁAW				Zlecenie 47/17	
Zamawiający: URZĄD MIASTA INOWROCŁAWIA					
Projektował	Imię i nazwisko	Nr uprawnień	Data	Podpis	Tomiszczki
Opracował	W. Matuszak	RGPI-V-7342-4307	05.17		Skala
Adaptacja	W. Matuszak				Format
Obiekt: TOALETA PUBLICZNA ul. Krzywoustego	E. WOJCIECHOWSKA		GP-KZ-72101/09/90		Rewizja
Bransz: budowlana	Miejsce do:				0
Formal: ELEWACJE BUDYNKU TOALETY					
Nr rys.: B5 adap.					

